

HPLED AQUARIUMS

AA's HPLED系列是能令您享受到養魚樂趣的魚缸。採用全新大功率LED照明，可在魚缸內產生似日光照射的美麗水影效果，令人倍感舒適。

“養魚令您添樂趣”
多謝閣下選購AA水族用品，使用前請仔細閱讀以下各點。

重要安全指引：

- 只適合室內使用。
- 儘量將魚缸擺放遠離電源插座及其它家用電器。在異常情況下，例如魚缸漏水時，要保持一定的距離。不能讓水接觸主電源及其它家用電器。
- 最高水溫：35°C
- 此魚缸不適合平日起居需要照顧的人仕獨立使用。兒童，或需要照顧的人仕，在操作此電器時，需有人在旁協助並負責他們的安全。請勿讓小孩在沒監督的情況下使用。
- 不需要拿走整個魚缸套。正常情況下，只需掀開面蓋就可進行保養清理工作及更換大功率LED燈等。
- 請勿將此魚缸及其配件做其它用途。
- 不使用此魚缸時，請勿接駁電源。
- 手濕時，請勿接駁電源。
- 如果魚缸有損壞，不要使用或自行修理。請退回頂蓋給零售商進行維修。
- 如電線有任何損壞，需由生產商，售後服務點或由專業人士進行更換。
- 注意：如果大功率LED燈裏面有水蒸汽，請拔掉電源！取下大功率LED燈具並更換新燈具。
- 注意：在進行保養之前，請先截斷電源。
- 裝滿水後魚缸的重量為：

AA660RGD – 118kg	AA800RGD – 146kg
AA750LGD – 167kg	AA800LGD - 137kg
AA900PGD – 192kg	AA2110TGD – 196kg
AA2100LGD – 277kg	AA2100RGD – 257kg
AA2100LGDH – 380kg	AA2120LGD - 376 kg

- 使用前，請將魚缸裝滿水查看是否漏水。
- 魚缸裝滿水後，請勿移動魚缸。
- 勿用含有害物質的清潔劑去清洗魚缸。
- 由魚缸內引出的電源線，應擺放成U型，避免水點流到電源插頭上。(如“導水圖”)

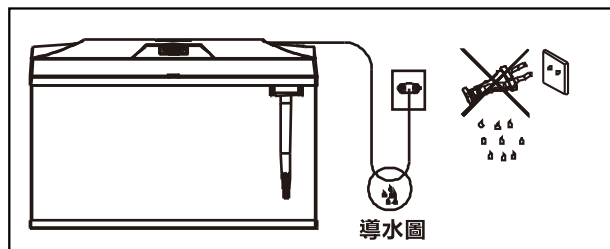

使用指引：

1. 請從包裝盒內小心取出魚缸及其配件。檢查是否有損壞，如有損壞，請立即退回給零售商。
2. 套裝魚缸包括：
 - a) 魚缸及頂蓋;
 - b) 裝好的大功率LED燈;
 - c) 壓力箱, 水泵及接駁水管;

3. 放置魚缸時，請參考以下幾點：
 - 魚缸下的家具，魚缸櫃，必需堅固。當魚缸裝滿水之後，需要很大的承托!
 - 魚缸需放在一個沒有傾斜的水平面
 - 避免直接在陽光下照射，否則會助長水藻的生長或造成 "綠水" 問題
4. 掀開面蓋。用沙石, 水草, 及其它裝飾物來裝飾魚缸(需另購買)。注意 - 沙石, 水草, 及裝飾物放進魚缸前要先沖洗乾淨。
5. 慢慢放水填滿魚缸。
開始操作時，請確保水位線高於水泵風葉位置。(如圖1)
6. 打開壓力箱，將過濾盒，生物球及生物環清洗乾淨，並放回壓力箱內（如圖2）
7. 將壓力箱及水泵接上並放入魚缸（如圖3）。

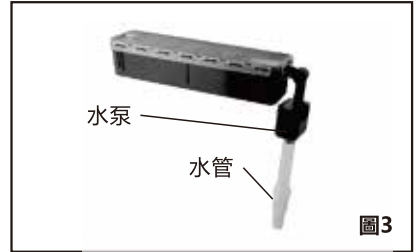
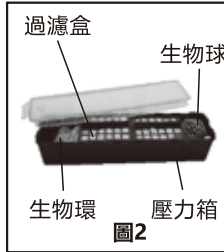

8. 接上電源。水泵會開始抽水到壓力箱。這裏有個內置水流調節器。如要減少水流，可反方向旋轉(如圖 4A)。
9. 自動打氣: 壓力箱上有自動加氣功能的調節按鈕，當水流回魚缸時,能產生氣泡 (如圖4B)
10. 如需開燈，請按魚缸頂部開關。(注意: 魚兒也需要充分的休息，建議每天開燈14至18小時)
11. 在將魚放進魚缸前，請先依包裝上的用量加入去氯劑 (需另購買)，然後讓過濾運作兩小時。
如沒有去氯劑，建議先讓過濾運作12小時。

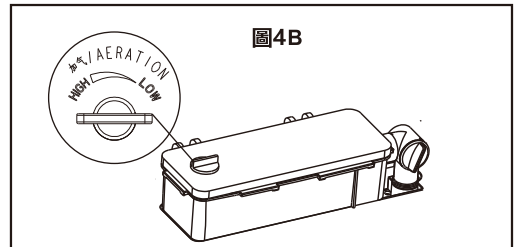
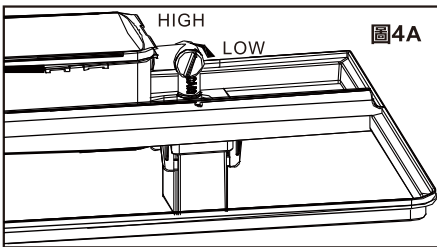

清潔與保養:

1. 為保持魚缸清潔，請依水質情況每3 - 5星期保養一次（請勿使用清潔劑）。
2. 為使過濾達到最佳效果，過濾盒需每月更換一次。
3. 在進行清洗之前，請先截斷電源。
4. 掀開魚缸蓋，拿出壓力箱（如圖5所示傾斜壓力箱讓水流出）。把壓力箱放洗手盆上，打開蓋並換上新的過濾盒（過濾盒型號參考說明書末的表格）。可用魚缸中的水先清洗生物球和生物環。注意不要用刷子去清洗生物球/生物環，因其表面的細菌是生物過濾重要的一部分。拔下接駁水管進行清洗。
5. 為了避免刮花魚缸，請用柔軟毛巾/布進行清潔。
6. 換水時，只換25%的水即可。

7. AA建議每六個月清洗風葉以保持水泵正常而持久運行

- i) 從魚缸內取出水泵。把一節水管連接到水泵上
- ii) 往下壓水管，風葉蓋將會從水泵拆卸下來（如圖6）
- iii) 拆下風葉沖洗
- iv) 重新把過濾泵安裝並放回到魚缸內

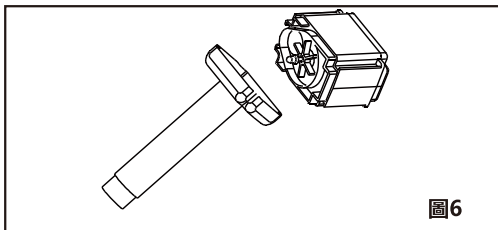
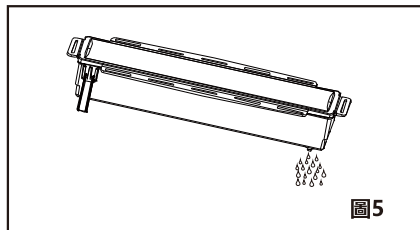

更換大功率LED燈說明:

在更換大功率LED燈之前，請拔掉電源。

注意: 大功率LED燈具溫度較高，請等待冷卻後再進行更換。

1. 打開魚缸蓋，用螺絲批擰開大功率LED燈具 & 開關盒 (如圖7)
2. 更換大功率LED燈具 & 開關盒
3. 再接上電源

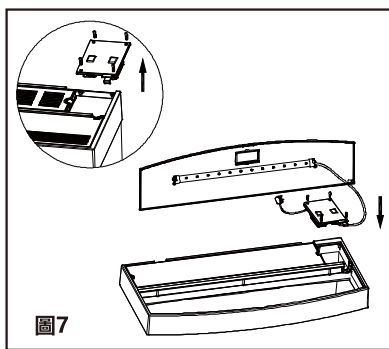

燈具保養:

魚缸工作了一段時間之後，大功率LED燈具透明蓋外會有污垢。請拔掉電源。打開魚缸蓋，鬆開大功率LED燈具上的螺絲(如圖7)，然後用乾布擦乾透明蓋。

問題解答:

當過濾泵不能抽水到壓力箱時

- a) 初始操作時，請確保水位線高出水泵風葉位置。(如圖1) 這是一款潛水型水泵，在水裡也能正常工作。
- b) 如水位達到了最高水位線但泵還是不能抽水時，請參考“清潔與保養”第7點，清洗風葉。(可能風葉上有其它物質)
- c) 如果軸支磨損了，請更換新的風葉。

當大功率LED燈不亮時

- a) 請確認已接駁好電源，並按上開關。
- b) 如燈不亮，請根據“更換大功率LED燈說明”換一支新的大功率LED燈。

打氣不足

- a) 請不要在壓力箱裏面加上其它海棉，會減少水流及氣泡。
- b) 自動打氣功能已足夠正常養魚。如果需要更多的氧氣，需另外購買一個氣泵。

增加一組大功率LED燈具

每個魚缸含一組大功率LED燈具。如需增加一組，可另外購買(型號 # AA8WDBW2-A)。

色鏡

魚缸配藍色和粉色色鏡，直接扣在大功率LED燈具上。粉色適合金魚缸；藍色適合海水缸。

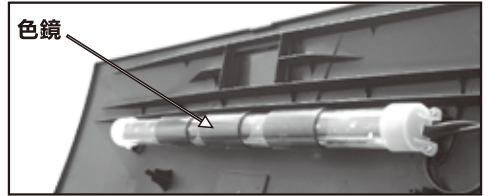

配件表:

閣下可到水族店購買以下的更換配件。

➤ **過濾物質**：過濾盒包括海綿，活性炭及吸氨石，按水質每四週更換一次。

生物球 / 生物環也可在水族店購買在透明蓋上，刻了相關的過濾物質圖形和型號（如R-045）及壓力箱型號（如FB-060, FB-065, FB-070 等等）

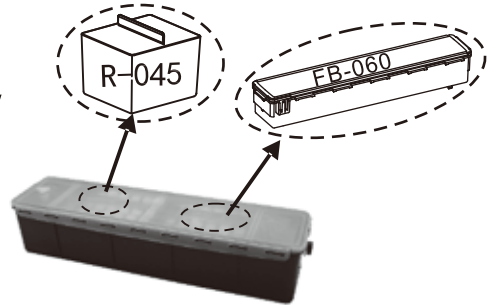

過濾物質

選購蓋上顯示的對應型號的過濾物質



➤ **過濾泵** 參考配件表的對應型號



其它產品及配件零售商均有代售.

➤ **暖管**：專業設計的AA暖管，可為熱帶魚保持理想的水溫。有各種瓦數供選擇。



➤ UV殺菌燈:

3款大小 - 3W, 9W, 24W
咸淡水魚適用
保持魚缸清潔
減少經常換水的煩惱
有效防止綠水，殺滅有害細菌



AAUV9W



AAUV24W

➤ **漂浮魚撈:**

AA專利設計的魚撈, 可浮於水面上, 方便使用。
耐用塑膠手柄。大小齊備可供選擇。

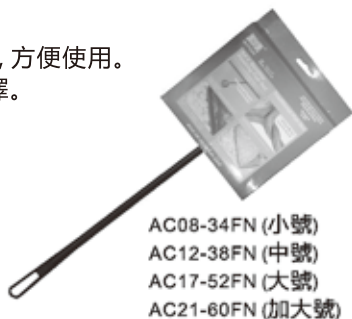

配件表 :

型號	形狀	容量	過濾物質	LED燈	水泵
AA660RGD	圓角	100L	R-045-3	AA8WDBW2-A	AA390A
AA800RGD	圓角	120L	R-045-3	AA8WDBW2-A	AA590A
AA2100RGD	圓角	200L	R-045-3	AA8WDBW2-A	AA590A
AA750LGD	方形	140L	R-045-3	AA8WDBW2-A	AA590A
AA800LGD	方形	110L	R-045-3	AA8WDBW2-A	AA390A
AA2100LGD	方形	220L	R-045-3	AA8WDBW2-A	AA590A
AA2100LGDH	方形	300L	R-045-3	AA8WDBW2-A	AA590A
AA2120LGD	方形	300L	R-045-3	AA8WDBW2-A	AA590A
				AA8WDBW2-B	
AA900PGD	全景形	160L	R-045-3	AA8WDBW2-A	AA590A
AA2110TGD	三角形	160L	R-045-3	AA8WDBW2-A	AA590A

* 魚缸有一年的保修期. 不包括損耗配件如過濾物質。



電子電器報廢處理. 為大家
健康設想, 請積極參加環保活動:
- 不要將此魚缸和日常垃圾一起
丟棄;
- 請使用現有廢物回收系統.
- 某些物料可循環再造.

如果閣下對本公司產品感興趣, 歡迎瀏覽本公司
網站: www.aa-aquarium.com
意見及查詢, 請通過info@aa-aquarium.com
與我們聯繫